

Dell PowerEdge R620

Guía de introducción

Modelo reglamentario: E16S Series
Tipo reglamentario: E16S001



Notas, precauciones y avisos



NOTA: Una NOTA proporciona información importante que le ayuda a utilizar mejor su equipo.



PRECAUCIÓN: Una PRECAUCIÓN indica la posibilidad de daños en el hardware o la pérdida de datos, y le explica cómo evitar el problema.



AVISO: Un mensaje de AVISO indica el riesgo de daños materiales, lesiones corporales o incluso la muerte.

© 2012 Dell Inc.

Marcas comerciales utilizadas en este texto: Dell™, el logotipo de Dell, Dell Boom™ Dell Precision™, OptiPlex™, Latitude™, PowerEdge™, PowerVault™, PowerConnect™, OpenManage™, EqualLogic™, Compellent™, KACE™, FlexAddress™, Force10™ y Vostr™ o son marcas comerciales de Dell Inc. Intel®, Pentium®, Xeon®, Core® y Celeron® son marcas comerciales registradas de Intel Corporation en los EE. UU. y otros países. AMD® es una marca comercial registrada y AMD Opteron™, AMD Phenom™ y AMD Sempron™ son marcas comerciales de Advanced Micro Devices, Inc. Microsoft®, Windows®, Windows Server®, Internet Explorer®, MS-DOS®, Windows Vista® y Active Directory® son marcas comerciales o marcas comerciales registradas de Microsoft Corporation en los Estados Unidos y/o en otros países. Red Hat® y Red Hat® Enterprise Linux® son marcas comerciales registradas de Red Hat, Inc. en los Estados Unidos y/o en otros países. Novell® y SUSE® son marcas comerciales registradas de Novell Inc. en los Estados Unidos y/o en otros países. Oracle® es una marca comercial registrada de Oracle Corporation o sus afiliados. Citrix®, Xen®, XenServer® y XenMotion® son marcas comerciales registradas o marcas comerciales de Citrix Systems, Inc. en los Estados Unidos y/o en otros países. VMware®, Virtual SMP®, vMotion®, vCenter® y vSphere® son marcas comerciales registradas o marcas comerciales de VMware, Inc. en los Estados Unidos u otros países. IBM® es una marca comercial registrada de International Business Machines Corporation.

2012-09

Rev. A01

Instalación y configuración

 **AVISO:** Antes de realizar el procedimiento siguiente, revise las instrucciones de seguridad incluidas con el sistema.

Desembalaje de un sistema de bastidor

Desembale el sistema e identifique cada elemento.

Monte los rieles e instale el sistema en el bastidor siguiendo las instrucciones de seguridad y de instalación del bastidor incluidas con el sistema.



Ilustración 1. Instalación de los rieles y del sistema en un bastidor

Opcional: conexión del teclado, el mouse y el monitor

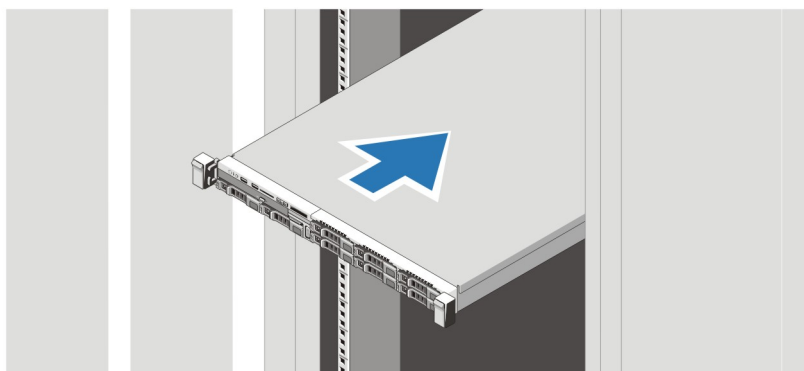

Ilustración 2. Conexión del teclado, el mouse y el monitor

Conecte el teclado, el mouse y el monitor (opcional).

Los conectores de la parte posterior del sistema incluyen iconos que indican qué cable debe enchufarse en cada conector. Asegúrese de apretar los tornillos (si los hay) del conector del cable del monitor.

Conexión de los cables de alimentación

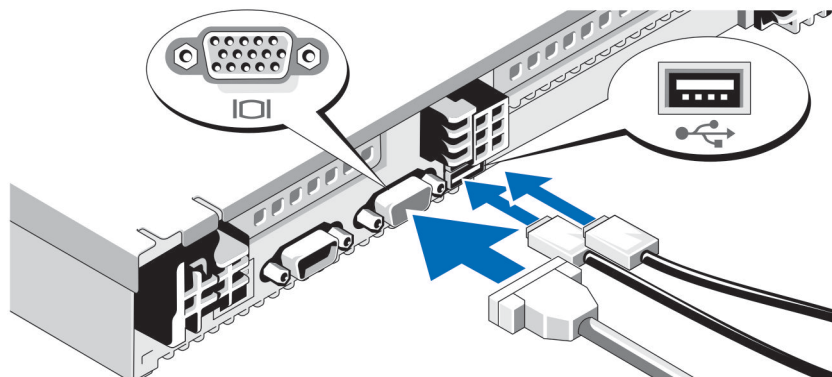

Ilustración 3. Conexión de cables de alimentación

Conecte los cables de alimentación al sistema y, si se utiliza un monitor, conecte el cable de alimentación correspondiente al monitor.

Fijación de los cables de alimentación

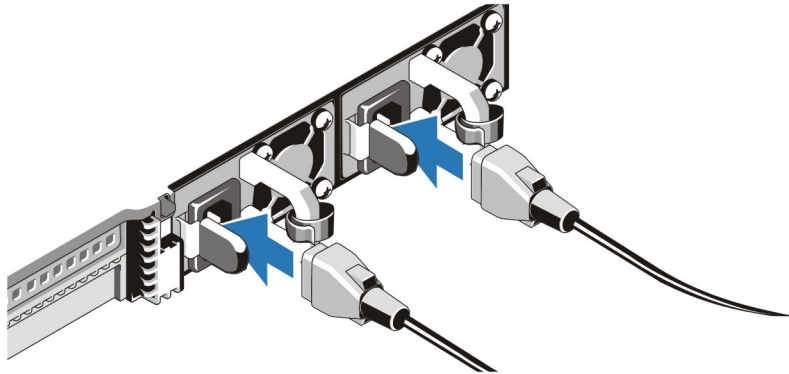

Ilustración 4. Fijación de cables de alimentación

Doble el cable de alimentación del sistema, tal como se muestra en la ilustración, y sujételo con la abrazadera para cables.

Conecte el otro extremo de los cables de alimentación a una toma de alimentación eléctrica con conexión a tierra o a otro suministro de energía, como un sistema de alimentación ininterrumpida (SAI) o una unidad de distribución de energía (PDU).

Cómo encender el sistema

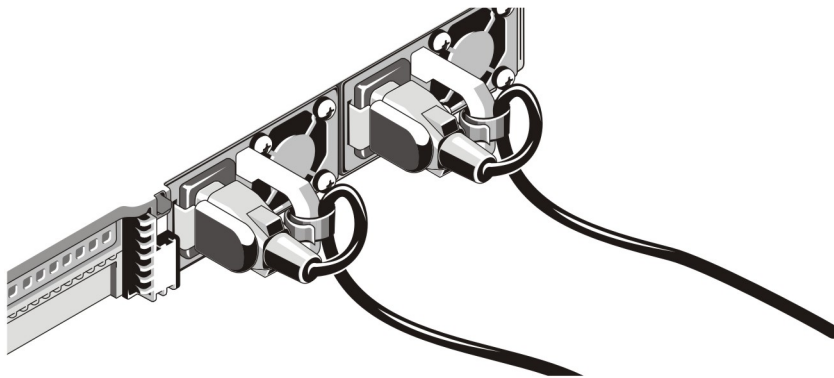

Ilustración 5. Cómo encender el sistema

Pulse el botón de alimentación del sistema. El indicador de alimentación debería encenderse.

Instalación del bisel opcional



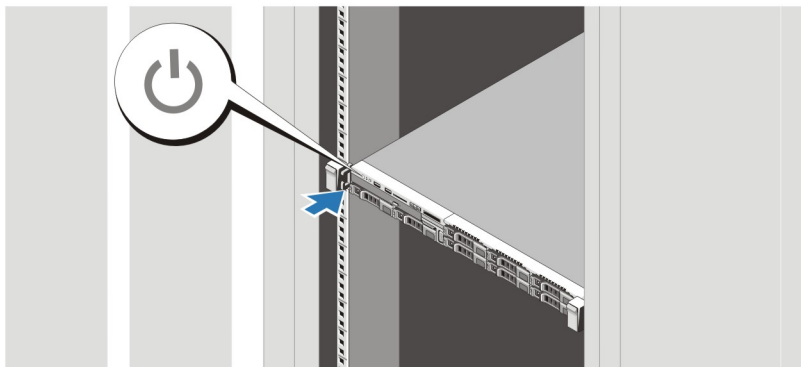

Ilustración 6. Instalación del bisel

Instale el bisel de la pantalla (opcional).

Instalación del sistema operativo

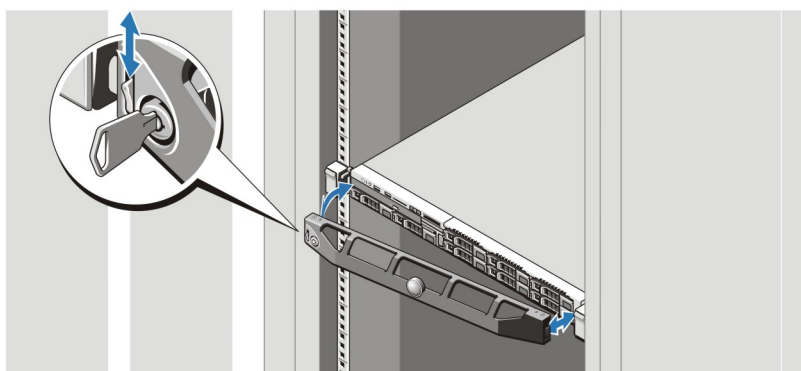
Si ha adquirido un sistema operativo preinstalado, consulte la documentación del sistema operativo. Para instalar un sistema operativo por primera vez, consulte la documentación de instalación y configuración del sistema operativo. Asegúrese de que el sistema operativo esté instalado antes de instalar hardware o software no adquiridos con el sistema.

 **NOTA:** Para obtener la información más reciente sobre los sistemas operativos admitidos, visite dell.com/ossupport.

Contrato de licencia de software Dell

Antes de utilizar el sistema, lea el acuerdo de licencia de software Dell que se incluye. Debe considerar cualquier soporte de software instalado por Dell como una copia de seguridad del software instalado en el disco duro de su sistema. Si no acepta las condiciones del acuerdo, llame al número de teléfono de asistencia al cliente. Los clientes de los Estados Unidos pueden llamar al 800-WWW-DELL (800-999-3355). Los clientes ubicados fuera de los Estados Unidos pueden visitar support.dell.com y seleccionar su país o región en la parte superior de la página.

Otra información útil

 **AVISO:** Consulte la información reglamentaria y de seguridad suministrada con el sistema. La información sobre la garantía puede estar incluida en este documento o en un documento aparte.

- En *Manual del propietario* (Owner's Manual) se proporciona información acerca de las funciones del sistema y se describe cómo solucionar problemas del sistema e instalar o sustituir componentes. Este documento está disponible en línea en support.dell.com/manuals.
- En la documentación del bastidor incluida con la solución de bastidor se describe cómo instalar el sistema en un bastidor, si es necesario.
- En el soporte suministrado con el sistema se incluye documentación y herramientas para configurar y administrar el sistema, incluidas las del sistema operativo, la administración del sistema, las actualizaciones del sistema y los componentes del sistema que haya adquirido con el sistema.

 **NOTA:** Compruebe si hay actualizaciones en support.dell.com/manuals y, si las hay, léalas antes de proceder a la instalación, puesto que a menudo sustituyen la información contenida en otros documentos.

 **NOTA:** Se recomienda la descarga e instalación del BIOS, los controladores y el firmware de administración de sistemas más recientes en el sistema desde support.dell.com cuando actualice su sistema.

Obtención de asistencia técnica

Si no comprende alguno de los procedimientos descritos en esta guía o si el sistema no funciona del modo esperado, consulte el *Manual del propietario*. Dell cuenta con una amplia oferta de formación y certificación de hardware. Consulte dell.com/training para obtener más información. Es posible que este servicio no se ofrezca en todas las regiones.

Información de la NOM

La información que se proporciona a continuación aparece en el dispositivo descrito en este documento, de conformidad con los requisitos de la Norma Oficial Mexicana (NOM):

Importador:	Dell Inc. de México, S.A. de C.V. Paseo de la Reforma 2620 -11º Piso Col. Lomas Altas 11950 México, D.F.
Número de modelo:	E16S
Voltaje de alimentación:	100-240 V CA (con unidad de fuente de alimentación de CA de 495 W, 750 W y 1 100 W) o 200–240 V CA (con unidad de fuente de alimentación Titanium de 750 W) o -(48–60) V CC (con unidad de fuente de alimentación de CC de 1 100 W)



Frecuencia:	50 Hz/60 Hz (unidad de suministro de energía de CA)
Consumo eléctrico:	12 A – 6,5 A (X 2) (con unidad de suministro de energía de CA de 1100 W) 10 A – 5 A (X 2) (con unidad de suministro de energía de CA de 750 W) 6,5 A – 3 A (X 2) (con unidad de suministro de energía de CA de 495 W) 5 A (X 2) (con unidad de fuente de alimentación de CA redundante Titanium de 750 W) 32 A (X 2) (con unidad de suministro de energía de CC de 1100 W)

Especificaciones técnicas

 **NOTA:** Las especificaciones siguientes son únicamente las que deben incluirse por ley con el envío del equipo. Para consultar una lista completa y actualizada de las especificaciones necesarias de su sistema, visite support.dell.com.

Alimentación

Fuente de alimentación de CA (por fuente de alimentación)

Potencia	495 W, 750 W o 1 100 W
Disipación de calor	1908 BTU/hr máxima (suministro de energía de 495 W) 2891 BTU/hr máxima (suministro de energía de 750 W) 2 843 BTU/h como máximo (fuente de alimentación Titanium de 750 W) 4100 BTU/h máxima (suministro de energía de 1100 W)
 NOTA: La disipación de calor se calcula mediante la potencia del fuente de alimentación.	
Tensión	100–240 V CA, autoajustable, 50/60 Hz o 200–240 V CA, autorregulable, 50/60 Hz, para fuente de alimentación Titanium de 750 W
 NOTA: Este sistema ha sido diseñado también para que se conecte a sistemas de alimentación informáticos con un voltaje entre fases no superior a 230 V.	

Suministro de energía de CC (por suministro de energía) (cuando está disponible)

Potencia	1100 W
Disipación de calor	4416 BTU/hora máxima
 NOTA: La disipación de calor se calcula mediante la potencia del fuente de alimentación.	
Tensión	–(48–60) V CC

Batería

Batería de tipo botón	Batería de tipo botón de litio CR2032 de 3 V
-----------------------	----------------------------------------------

Características físicas

Altura	42,8 mm (1,68 pulgadas)
Anchura	482,4 mm (18,99 pulg.) con los seguros del bastidor. 434 mm (17,08 pulg.) sin los seguros del bastidor.

Características físicas

Profundidad

Sistemas con diez unidades de disco duro 755,12 mm (29,73 pulg.)

Sistemas con 8 unidades de disco duro 700,5 mm (27,58 pulg.)

Peso (configuración máxima)

Sistemas con diez unidades de disco duro 19,76 kg (43,56 libras)

Sistemas con 8 unidades de disco duro 18,58 kg (40,96 libras)

Peso (vacío)

Sistemas con diez unidades de disco duro 9,37 kg (20,66 libras)

Sistemas con 8 unidades de disco duro 8,58 kg (18,92 libras)

Entorno

 **NOTA:** El sistema admite oscilaciones de 40 °C y 45 °C de funcionamiento para centros de datos refrigerados por aire fresco. Para obtener más información, consulte el Manual del propietario.

 **NOTA:** Para obtener información adicional sobre medidas del entorno para configuraciones específicas del sistema, visite dell.com/environmental_datasheets.

Temperatura

En funcionamiento

Funcionamiento continuo: entre 10 °C y 35 °C. Se reduce la temperatura de bulbo seco máxima permitida 1 °C cada 300 m por encima de 900 m (1 °F cada 550 pies).

 **NOTA:** Para obtener más información sobre las configuraciones y el intervalo expandido de temperatura de funcionamiento, visite support.dell.com/manuals.

Almacenamiento

De -40 °C a 65 °C (de -40 °F a 149 °F) con una gradación de temperatura máxima de 20 °C por hora.

Humedad relativa

En funcionamiento

Entre el 10% y el 80% de humedad relativa (RH), y con un punto de condensación máximo de 26 °C.

Almacenamiento

Entre el 5% y el 95% de humedad ambiente, y con un punto de condensación máximo de 33 °C (91 °F).

Vibración máxima

En funcionamiento

0,26 Grms de 5 Hz a 350 Hz (todas las orientaciones de funcionamiento)

Almacenamiento

1,87 Grms de 10 Hz a 500 Hz durante 15 minutos (evaluados los seis laterales)

Impacto máximo

Entorno

En funcionamiento	Un impulso de descarga en el sentido positivo del eje z (un impulso en cada lado del sistema) de 31 G durante 2,6 ms en la orientación de funcionamiento
Almacenamiento	Seis impulsos ejecutados consecutivamente en los ejes x, y y z positivo y negativo (un impulso en cada lado del sistema) de 71 G durante un máximo de 2 ms Seis impulsos de descarga ejecutados de manera consecutiva en los ejes x, y y z positivos y negativos (un impulso en cada lado del sistema) de onda cuadrada alisada de 22 G con cambio de velocidad a 508 centímetros/segundo (200 pulgadas/segundo).

Altitud

En funcionamiento	De -15,2 m a 3048 m (de -50 pies a 10,000 pies).  NOTA: Para altitudes superiores a 2 950 pies, la temperatura máxima de funcionamiento se reduce 1 °F cada 550 pies.
Almacenamiento	De -15,2 m a 10 668 m (de -50 pies a 35 000 pies)

Nivel de contaminación atmosférica

Clase	G1 de acuerdo con ISA-S71.04-1985
-------	-----------------------------------